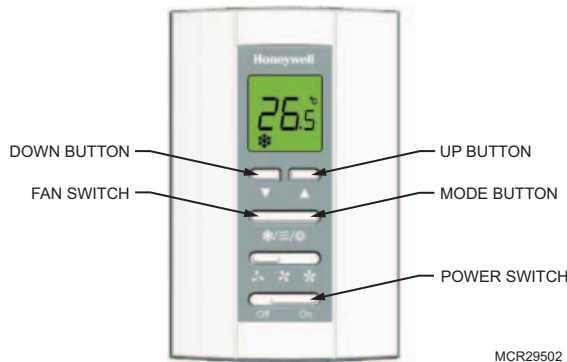
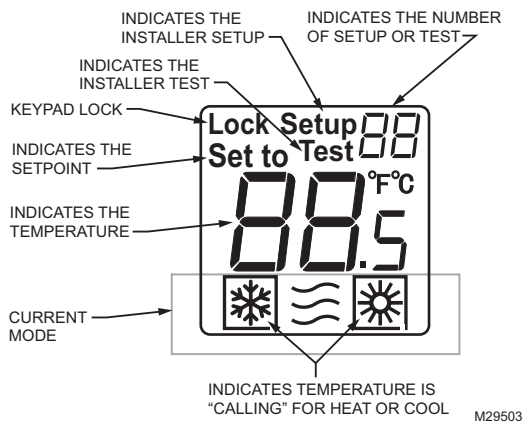


T6811DP08/T6812DP08 Digital Thermostat

INSTALLATION INSTRUCTIONS



Display



INSTALLATION GUIDE



CAUTION

Electrical Hazard.
Can cause electrical shock or equipment damage.
 Disconnect power before installation.

Terminal Designations

Terminal	Designation
L	Line Voltage Power
Ch/Cc	Heating close/Cooling close
W/Y	Heating open/Cooling open
N	Line Voltage Ground
G1	Low speed fan
Gm	Medium speed fan
Gh	High speed fan

Wiring Diagrams

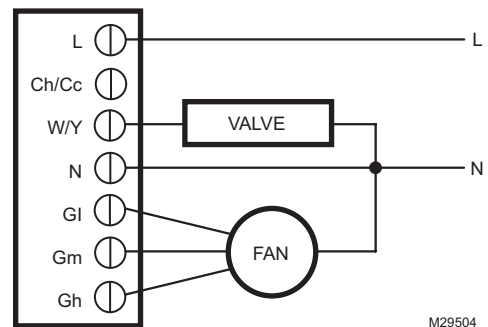


Fig. 1. Typical wiring for ON/OFF control in 2 pipes Heat/Cool/1H1C (for 2-wire valve actuators).



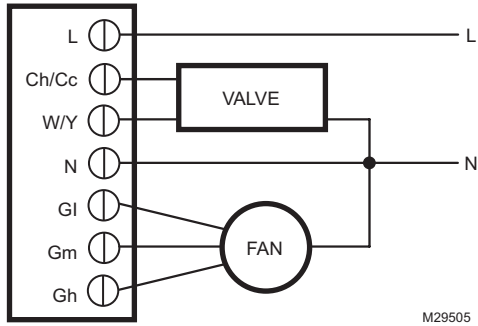


Fig. 2. Typical wiring for ON/OFF control in 2 pipes Heat/Cool/1H1C (for 3-wire valve actuators).

Installation

1. Pull the wires through the wire hole on the wallplate and place the back cover over the junction box.
2. Insert the mounting screws and tighten. See Fig. 3, left.
3. Loosen screw terminals used for the application. Insert the wires into the terminal block and tighten each screw terminal. See Fig. 3, right.

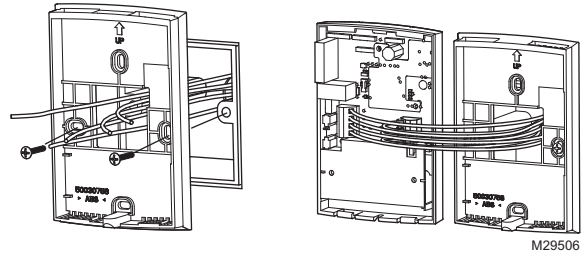


Fig. 3. Wiring thermostat.

4. Align the top of the thermostat with the back cover and push down on the back cover. See Fig. 4, left.
5. Insert the locking screw into the hole on the bottom of the thermostat and tighten. See Fig. 4, right.

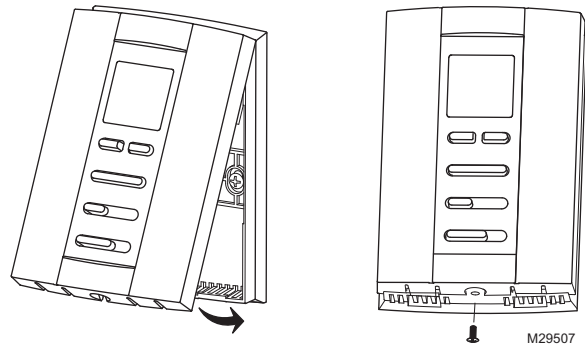


Fig. 4. Installing thermostat.

Installer Setup

1. Press and hold UP and MODE buttons simultaneously for 3 seconds to enter the Installer Setup mode.
2. Press UP or DOWN button to change settings.
3. Press MODE button to advance to the next function.
4. Press and hold UP and MODE buttons simultaneously for 3 seconds to exit and save settings.

No.	Description	Possible Options
1	System Type	0 Heat only
		1 Cool only
		2 Two pipes 1H1C manual (Default)
9	Temperature Scale	0 °F
		0 °C (Default)
13	CPH value For Heat	1–12 4 (Default)
14	CPH value For Cool	1–6 3 (Default)
18	Display Temperature adjustment	-2°C (-4°F)
		-1.5°C (-3°F)
		-1°C (-2°F)
		-0.5°C (-1°F)
		0°C (0°F) (Default)
		0.5°C (1°F)
		1°C (2°F)
		1.5°C (3°F)
2°C (4°F)		
19	Temperature Display mode	0 Display Room Temperature (Default)
		1 Display Setpoint
20	Heating Range Stops	10–32°C Default 32°C (50–90°F) Default 90°F
21	Cooling Range Stops	10–32°C Default 10°C (50–90°F) Default 50°F
22	Keypad Lockout	0 All keys available (Default)
		1 All keys locked out

Installer Test

1. Press and hold UP and DOWN buttons simultaneously for 3 seconds to enter the Installer Test mode.
2. Press UP or DOWN button to change settings.
3. Press MODE button to advance to the next function.
4. Press and hold UP and MODE buttons simultaneously for 3 seconds to exit and save settings.




No.	Description	Possible Options
10	Installer Test Heat	0 Heat Off
		1 Heat On
30	Installer Test Cool	0 Cool Off
		1 Cool On
70	Press UP button to see software info (71, 72 & 73)	
71	Software version (Major)	
72	Software version (Minor)	
73	Identification code	

Operating Your Thermostat




1. Power On/Off

Slide the **POWER switch** thermostat will enter the On/Off mode.

2. Fan Switch

Slide the **FAN switch** to select Fan mode  Low,  Med,  High.

3. System Mode Setting

Press the **MODE button** to choose  Heat,  Cool or  Vent. In ventilation mode, only the fan will operate.

4. Temperature Setting







In Heat/Cool mode, press the  or  (**UP or DOWN button**) to select the desired temperature setting.

Table 1. Troubleshooting Tips.

If...	Then...
Heating system does not turn on	<ul style="list-style-type: none"> • Set the mode to Heat  by pressing the Mode button. • Check that the heat temperature setting is above the room temperature. • Check heating on icon  shows solidly in the display. • Wait five minutes for the heating system to respond.
Cooling system does not turn on.	<ul style="list-style-type: none"> • Set the mode to Cool  by pressing the Mode button. • Check that the cool temperature setting is below the room temperature. • Check cooling on icon  shows solidly in the display. • Wait five minutes for the cooling system to respond.
The Mode button doesn't work.	<ul style="list-style-type: none"> • Check whether the keypad is locked or not. • Check whether the thermostat is off.
The Up or Down button doesn't work.	<ul style="list-style-type: none"> • Check whether the keypad is locked or not. • Check whether the system is working Ventilation mode. • Check whether the thermostat is off.

Automation and Control Solutions

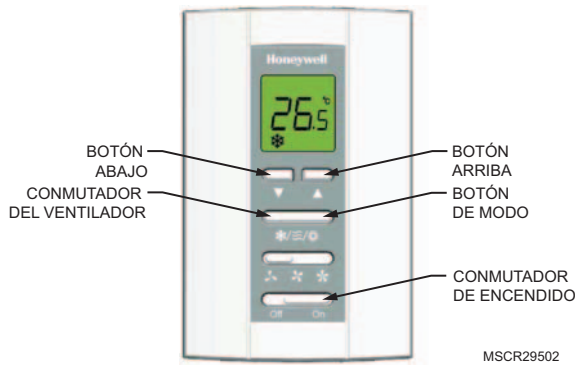
Honeywell International Inc.
1985 Douglas Drive North
Golden Valley, MN 55422
customer.honeywell.com

Honeywell Limited-Honeywell Limitée
35 Dynamic Drive
Toronto, Ontario M1V 4Z9



Termostato Digital T6811DP08/T6812DP08

INSTRUCCIONES DE INSTALACIÓN



Designación de terminales

Terminal	Descripción
L	Voltaje de línea
Ch/Cc	Calor cerrado/frío cerrado
W/Y	Calor abierto/frío abierto
N	Voltaje de línea a tierra
G1	Velocidad baja del ventilador
Gm	Velocidad media del ventilador
Gh	Velocidad alta del ventilador

Pantalla

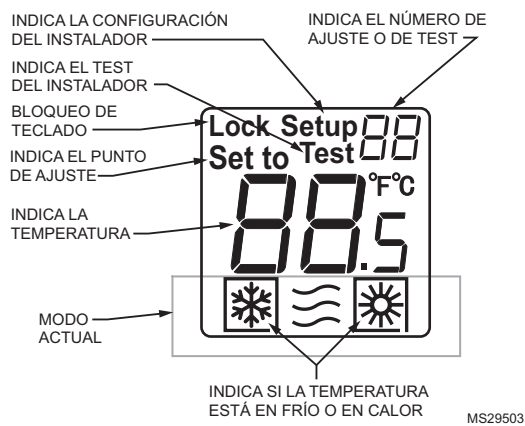


Diagrama de cableado

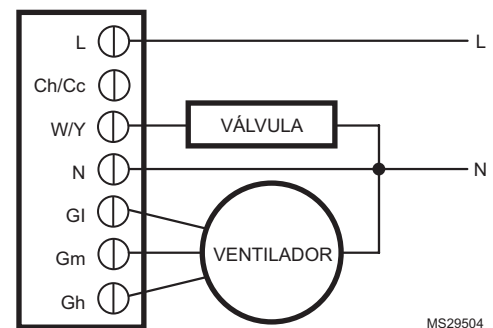


Fig. 1. Cableado de control típico para prendido/apagado en dos tubos Calor/frío/1H1C (para activadores de válvula de 2 cables).

GUÍA DE INSTALACIÓN



PRECAUCIÓN

RIESGO ELECTRICO.

Qué puede causar un corto eléctrico o daño al equipo.

Desconecte la energía antes de la instalación y de la reparación.



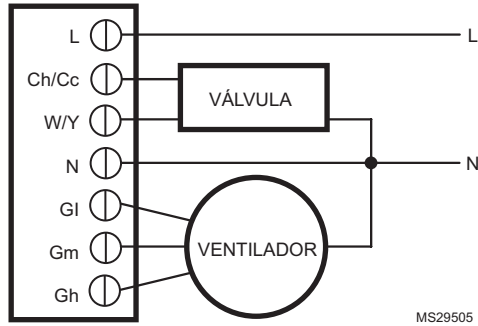


Fig. 2. Cableado de control típico para prendido/apagado en dos tubos Calor/frío/1H1C (para activadores de válvula de 3 cables).

Instalación de termostato

1. Pase los cables a través del agujero para cables de la placa de pared y coloque la tapa posterior sobre la caja de empalme.
2. Inserte los tornillos de montaje y apriete. Consulte la Fig. 3 a la izquierda.
3. Suelte los terminales de tornillo utilizados para la aplicación. Inserte los cables en el bloque de terminales y apriete cada terminal de tornillo. Consulte la Fig. 3 a la derecha.

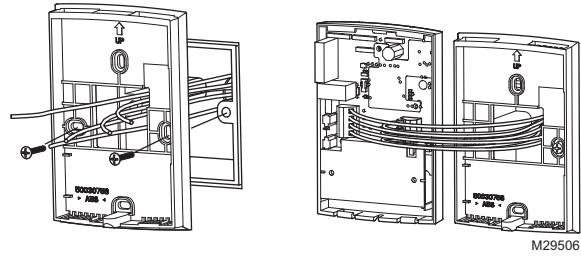


Fig. 3. Cableado del termostato.

4. Alinee la parte superior del termostato con la tapa posterior y empuje la tapa posterior hacia abajo. Consulte la Fig. 4 a la izquierda.
5. Inserte el tornillo de bloqueo en el agujero de la parte inferior del termostato y apriete. Consulte la Fig. 4 a la derecha.

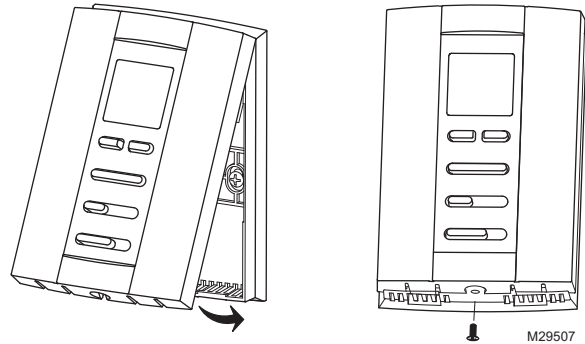


Fig. 4. Instalación del termostato.

Configuración del instalador

1. Mantenga presionados simultáneamente los botones UP (ARRIBA) y MODE (MODO) durante 3 segundos para ingresar al modo Configuración del instalador.
2. Presione el botón UP (ARRIBA) o DOWN (ABAJO) para cambiar los ajustes.
3. Presione el botón MODE (MODO) para avanzar a la función siguiente.
4. Mantenga presionados simultáneamente los botones UP (ARRIBA) y MODE (MODO) durante 3 segundos para salir y guardar los ajustes.

Nº.	Descripción	Opciones
1	Tipo de Sistema	0 Solamente calor 1 Solamente frío 2 Dos tubos 1C1H manual (Prestablecido de fabrica)
9	Escala de temperatura	0 °F 0 °C (Prestablecido de fabrica)
13	Valor CPH para calor	1–12 4 (Prestablecido de fabrica)
14	Valor CPH para frío	1–6 3 (Prestablecido de fabrica)
18	Pantalla de ajuste de temperatura	-2°C (-4°F) -1.5°C (-3°F) -1°C (-2°F) -0.5°C (-1°F) 0°C (0°F) (Prestablecido de fabrica) 0.5°C (1°F) 1°C (2°F) 1.5°C (3°F) 2°C (4°F)
19	Pantalla de modo de temperatura	0 Pantalla de temperatura de la habitación (Prestablecido de fabrica) 1 Pantalla de setpoint
20	Rango de detención de calor	10–32°C Prestablecido de fabrica 32°C (50–90°F) Prestablecido de fabrica 90°F
21	Rango de detención de frío	10–32°C Prestablecido de fabrica 10°C (50–90°F) Prestablecido de fabrica 50°F
22	Bloqueo del teclado	0 Todas las teclas disponibles (Prestablecido de fabrica) 1 Todas las teclas bloqueadas

Prueba del instalador

1. Mantenga presionados simultáneamente los botones UP (ARRIBA) y DOWN (ABAJO) durante 3 segundos para ingresar al modo Prueba del instalador.
2. Presione el botón UP (ARRIBA) o DOWN (ABAJO) para cambiar los ajustes.
3. Presione el botón MODE (MODO) para avanzar a la función siguiente.
4. Mantenga presionados simultáneamente los botones UP (ARRIBA) y MODE (MODO) durante 3 segundos para salir y guardar los ajustes.




Nº	Descripción	Posibles opciones
10	Prueba del instalador, calor	0 calor apagado 1 calor encendido
30	Prueba del instalador, frío	0 frío apagado 1 frío encendido
70	Presione el botón UP (ARRIBA) para ver información de software (71, 72 y 73)	
71	Versión de software (principal)	
72	Versión de software (secundaria)	
73	Código de identificación	

Uso del termostato




1. Prendido/apagado

Deslice el botón del ventilador para ingresar al modo prendido/apagado.

2. Botón del ventilador

Deslice el botón del ventilador para ingresar al modo  Low (Bajo),  Med (Medio),  High (Alto).

3. Configuración del modo del sistema

Presione el botón de Modo para escoger  Heat (calor),  Cool (frío) o  Vent (vent). En el modo de ventilación sólo funcionará el ventilador.

4. Ajuste de temperatura



En modo de calor/frío, presione  o  (arriba o abajo) para seleccionar la temperatura deseada.

Tabla 1. Tips para solución de problemas.

Si...	Entonces...
El sistema de calor no se inicia.	<ul style="list-style-type: none"> • Seleccione el modo en Heat ☀ (calor) presionando el botón de modo. • Verifique si la temperatura del cuarto está por encima del setpoint. • Verifique si el icono de calor ☀ se encuentra sólido en la pantalla. • Espere cinco minutos para que el sistema de calor responda.
El sistema de enfriamiento no se inicia.	<ul style="list-style-type: none"> • Seleccione el modo en Cool ❄ (frío) presionando el botón de modo. • Verifique si la temperatura del cuarto está por debajo del setpoint. • Verifique si el icono de frío ❄ se encuentra sólido en la pantalla. • Espere cinco minutos para que el sistema de enfriamiento responda.
El botón de modo no responde.	<ul style="list-style-type: none"> • Verifique si el teclado se encuentra o no bloqueado. • Verifique si el termostato está apagado.
Los botones arriba/abajo no funcionan	<ul style="list-style-type: none"> • Verifique si el teclado se encuentra o no bloqueado. • Verifique si el sistema está trabajando en modo de ventilación. • Verifique si el termostato está apagado.

Soluciones de automatización y control

Honeywell International Inc.
 1985 Douglas Drive North
 Golden Valley, MN 55422
 customer.honeywell.com

Honeywell Limited-Honeywell Limitée
 35, Dynamic Drive
 Toronto, Ontario M1V 4Z9



Impreso en E.U.A. en papel reciclado con un mínimo de 10% de fibras de papel postconsumidor.

